

ИВС- CRF

**Холодильные рулонные ворота для
разделения охлаждённых участков.**

Двухслойное полотно без необходимости
контрольного открытия в ночное время.

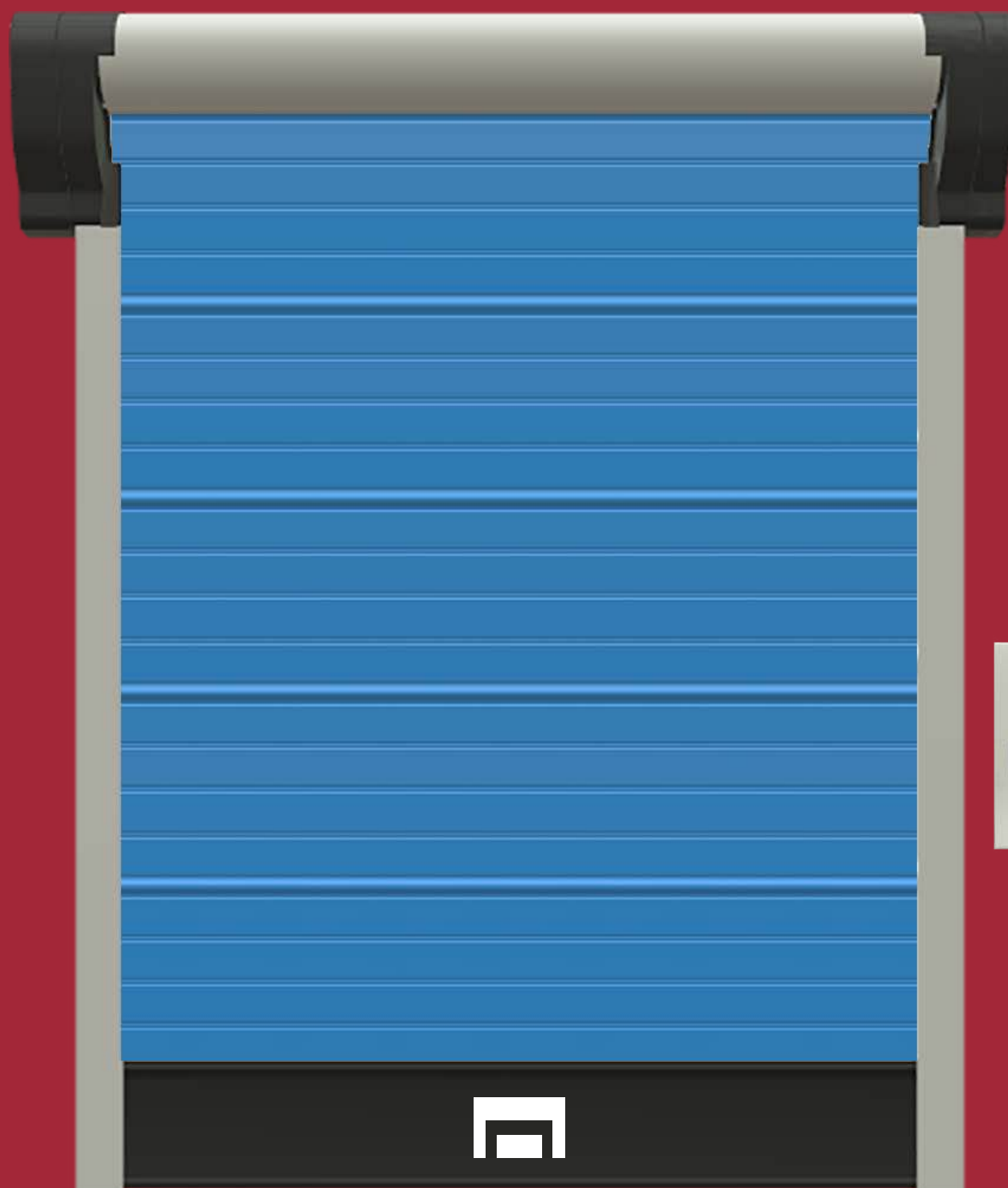

УСТОЙЧИВОСТЬ К ЭКСТРЕМАЛЬНЫМ ТЕМПЕРАТУРАМ



Защита от обледенения

Мотор адаптирован для функционирования при низких температурах. Он оснащен системой защиты от обледенения и смазкой для низких температур. Вертикальные боковые направляющие снабжены саморегулирующейся системой обогрева, обеспечивающей плавное открытие и закрытие полотна.

Двухслойное полотно

Ворота IDEAL-CRF имеют двухслойное полотно, позволяющее разделить две морозильные камеры без образования наледи.

КОНТРОЛЬ ОКРУЖАЮЩЕЙ СРЕДЫ



Герметичность и сопротивление давлению

Между двумя зонами с различными отрицательными температурами важно уменьшить площадь поверхности периферийной утечки. Гибкие горизонтальные ребра жесткости полотна ворот надежно фиксируют его край в боковых стойках и равномерно распределяют давление по всей раме, что обеспечивает лучшую герметичность. Открытие и закрытие скоростных ворот происходит без дополнительного трения под высоким давлением, перекоса и блокировки.

Цикл открывания/закрывания

Полотно открывается не заранее, а в необходимый момент ("точно в срок") и закрывается без задержки, что сокращает время пребывания ворот в открытом положении и снижает энергозатраты до 32%.

БЕЗОПАСНОСТЬ ПЕРСОНАЛА И ГРУЗОВ



Мягкая нижняя кромка

Мягкая нижняя кромка полотна абсолютно безопасна для персонала и груза. Две пары фотоэлементов мгновенно открывают ворота выше препятствия при пересечении луча.

Контакт с пищевыми продуктами

Полотно ворот IDEAL-CRF сделано из материала, соответствующего всем санитарно-гигиеническим требованиям пищевой промышленности.

МИНИМАЛЬНОЕ ОБСЛУЖИВАНИЕ И ПОВЫШЕННАЯ ИЗНОСОСТОЙКОСТЬ



Рама из 2-х миллиметровой стали

Прочность боковых стоек и их способность поглощать удар без деформации позволяют избежать высоких затрат на ремонт. Многослойная покраска с эпоксидной грунтовкой гарантирует долговечность даже в коррозионных и агрессивных средах.

Автовосстановление

Ворота оснащены технологией автовосстановления. При случайном ударе полотно возвращается на место. Эта уникальная система позволяет избежать потери времени и снижает риск высоких затрат на ремонт.

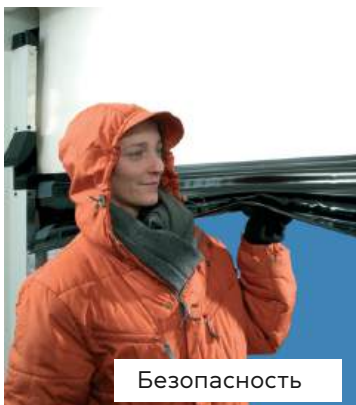

Безопасность



































2-х слойное полотно



Герметичность и сопротивление давлению

ТЕХНИЧЕСКИЕ ХАРАКТЕРИСТИКИ

Максимальные размеры (ШxВ)	4.000 x 5.000 мм													
Скорость (стандартные ворота, в зависимости от размеров полотна)	Открытие / закрытие: до 2,0 м/с при использовании частотно-регулируемого привода с питанием 230В/однофазное/50 Гц													
Устойчивость к ветровым нагрузкам	90 км/ч													
Полотно	ПВХ 900 г/м ² Рёбра жёсткости каждые 750 мм													
Рама	Сталь толщиной 2 мм, обработанная эпоксидной грунтовкой с последующей многослойной покраской. Опция: Сталь нержавеющая 316L													
Мотор	Трёхфазный мотор от 0,75 до 2,2 кВт в зависимости от размера и выбранных опций. Защищён кожухом, доступ сбоку													
Питание	1N ~ AC 220В±10%, 50/60 Гц													
Блок управления	Электронный блок управления IP57 IP65 на расстоянии до 2 м от проема (опция – расстояние более 2 м) БУ 340x198x143.													
Устройства управления	<ul style="list-style-type: none"> • настенная кнопка (опция: беспроводная) • шнур (опция: с кронштейном) • радар • пульт ДУ с радиоприёмником • индукционная петля • фотоэлементы 													
Безопасность	Две пары фотоэлементов на высоте 280 мм и 450 мм													
Аварийное открытие	Ключ-трещотка													
Цвет полотна по запросу	<table border="0" style="width: 100%;"> <tr> <td style="width: 33%;"> Жёлтый</td> <td style="width: 33%;"> Тёмно-зелёный</td> <td style="width: 33%;"> Бежевый</td> </tr> <tr> <td> Оранжевый</td> <td> Серый</td> <td> Светло-синий</td> </tr> <tr> <td> Красный</td> <td> Коричневый</td> <td> Светло-зелёный</td> </tr> <tr> <td> Тёмно-синий</td> <td> Белый</td> <td></td> </tr> </table>		 Жёлтый	 Тёмно-зелёный	 Бежевый	 Оранжевый	 Серый	 Светло-синий	 Красный	 Коричневый	 Светло-зелёный	 Тёмно-синий	 Белый	
 Жёлтый	 Тёмно-зелёный	 Бежевый												
 Оранжевый	 Серый	 Светло-синий												
 Красный	 Коричневый	 Светло-зелёный												
 Тёмно-синий	 Белый													

ГАБАРИТНЫЕ РАЗМЕРЫ

COW - ширина проёма	1500 - 5000
COH - высота проёма	1500 - 5000
DSW - ширина стойки со стороны привода	100
BSW - ширина стойки со стороны подшипника	100
DCW - ширина кожуха привода	340
BCW - ширина кожуха подшипника	260
DCH - высота кожуха привода	680
H+ - высота верхней балки над COH	500

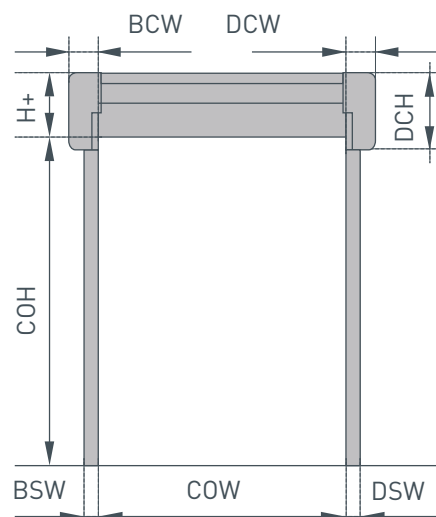

AR4V429M



Микроволновый радар-детектор

Радар-детектор для обнаружения транспортных средств и/или людей с функцией распознавания и фильтрацией горизонтального движения.

Питающее напряжение	AC/DC 12-36 В
Высота установки	2.0-9.0 м
2 релейных выхода	N.O./N.C.
Рабочая температура	-30...+60 °С
Класс защиты	IP65

ARP442R



Пульт дистанционного управления

Для удобства настройки параметров радара-детектора **AR4V429M** мы предлагаем пульт дистанционного управления.

AR424D5M



Микроволновый радар-детектор

Радар-детектор для обнаружения транспортных средств и/или людей с функцией распознавания и фильтрацией горизонтального движения.

Питающее напряжение	AC/DC 12-24 В
Высота установки	5.0 м
Релейный выход	N.O.
Рабочая температура	-25...+85°С
Класс защиты	IP65

TAB45X



Бесконтактная кнопка выхода

Радар-детектор для обнаружения транспортных средств и/или людей с функцией распознавания и фильтрацией горизонтального движения.

Питающее напряжение	DC 12-24 В
Дистанция обнаружения	5-20 см
Релейный выход	N.O./N.C.
Рабочая температура	-20°С~+55°С
Класс защиты	IP68

УСТРОЙСТВА УПРАВЛЕНИЯ

TAB46X



Бесконтактная кнопка выхода

Питающее напряжение	DC 12-24 В
Дистанция обнаружения	5-20 см
Релейный выход	N.O./N.C.
Рабочая температура	-20°C~+55°C
Класс защиты	IP68

L52K13NUM111



Шнуровой выключатель

Ввод для кабеля	1
Нагрузка	240В AC, 3 А
Контакты	1N.O./1N.C.
Рабочая температура	-25°C~+80°C
Класс защиты	IP65

УСТРОЙСТВА БЕЗОПАСНОСТИ

AIRR4-7RM



Фотоэлементы

Питающее напряжение	DC 12-24 В
Дистанция обнаружения	7 м
Релейный выход	N.O./N.C.
Температура работы	-25...+55°C
Класс защиты	IP66

4A20-CO



Фотоэлементы

Питающее напряжение	AC/DC 12-24 В
Дистанция обнаружения	20 м
Релейный выход	N.O./N.C.
Температура работы	-25...+55°C
Класс защиты	IP55



ИННОВАЦИОННЫЕ
ВОРОТНЫЕ СИСТЕМЫ

Промышленные скоростные ворота

Производитель ООО «ПРОМТЕХ»

Тел.: +7 (993) 705-30-03

E-mail: i@speed-doors.ru

Сайт: <https://speed-doors.ru>

Россия, 111402, Москва, ул. Кетчерская, д. 13

